

69. 女子 小2 チャレンジ黄

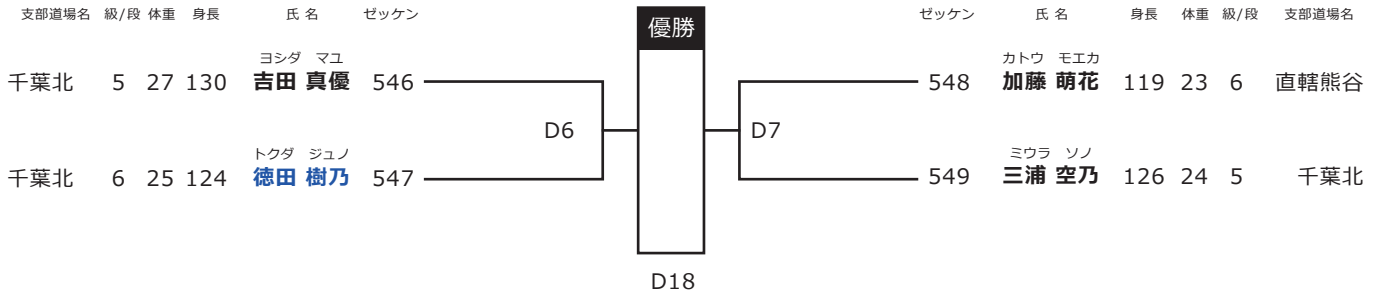

70. 女子 小3 チャレンジ黄 + 小4 チャレンジ青・黄

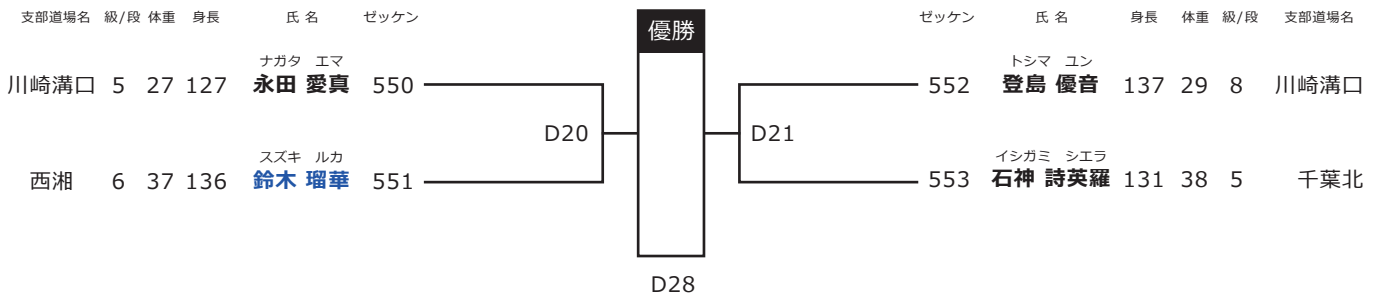

71. 女子 小6 チャレンジ青・黄

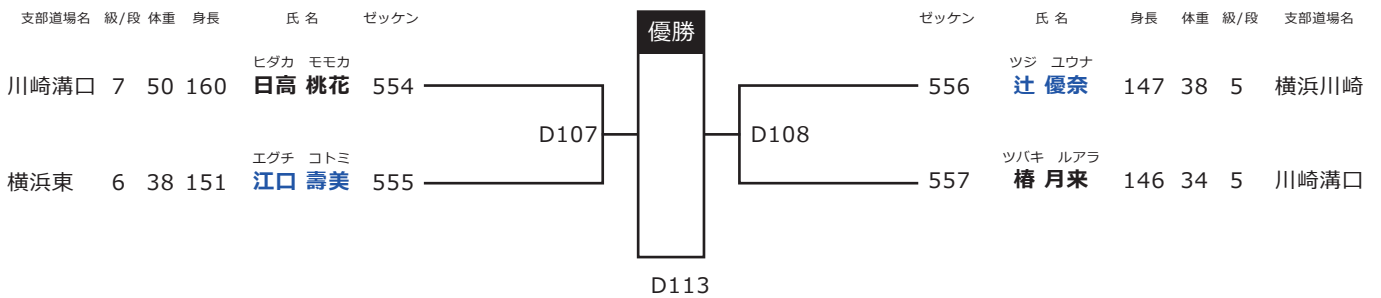

72. 女子 小6 チャレンジ緑・茶

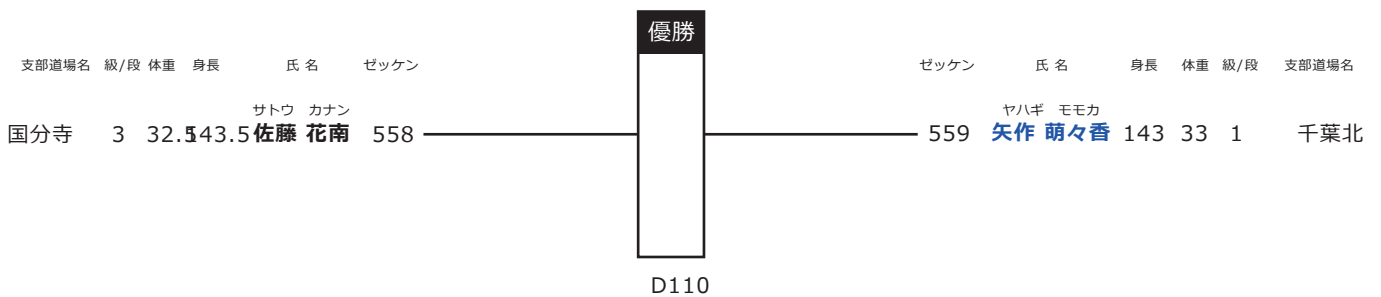

73. 女子 小3 チャレンジ茶 + ビギナーズA + 小4 チャレンジ緑

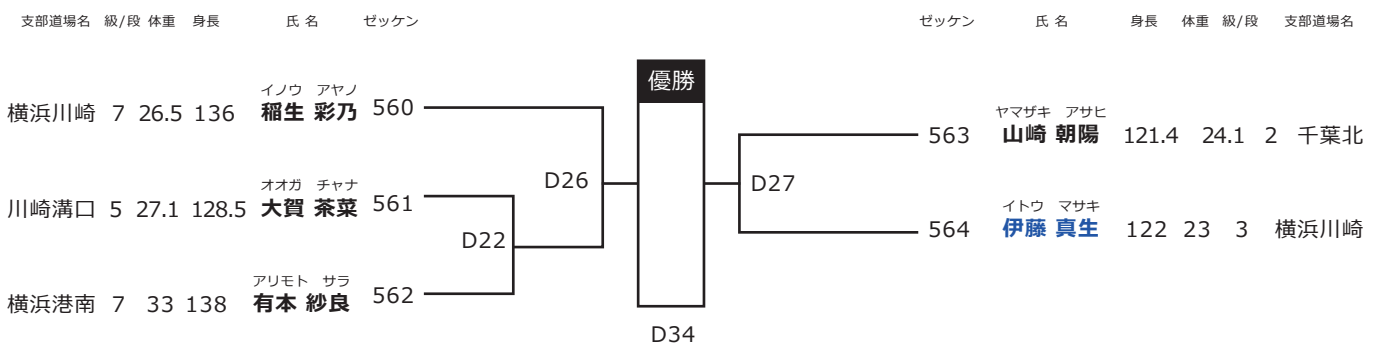

74. 女子 小1・2 ビギナーズA・S

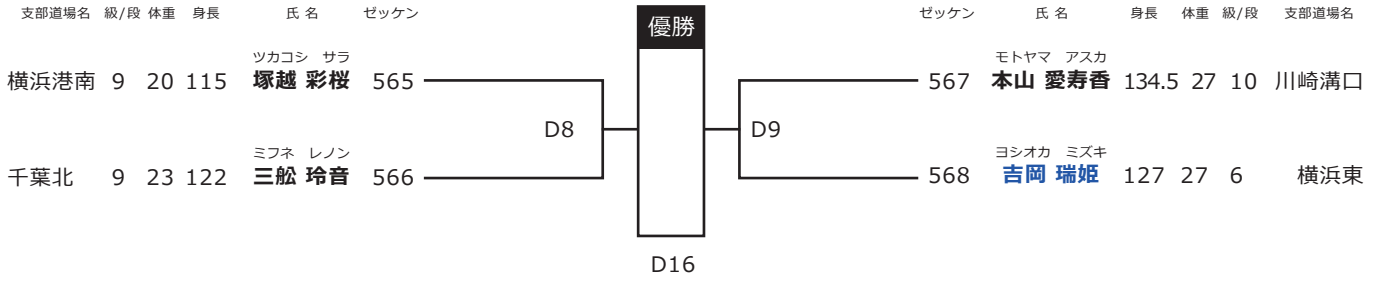

75. 女子 小3 ビギナーズS

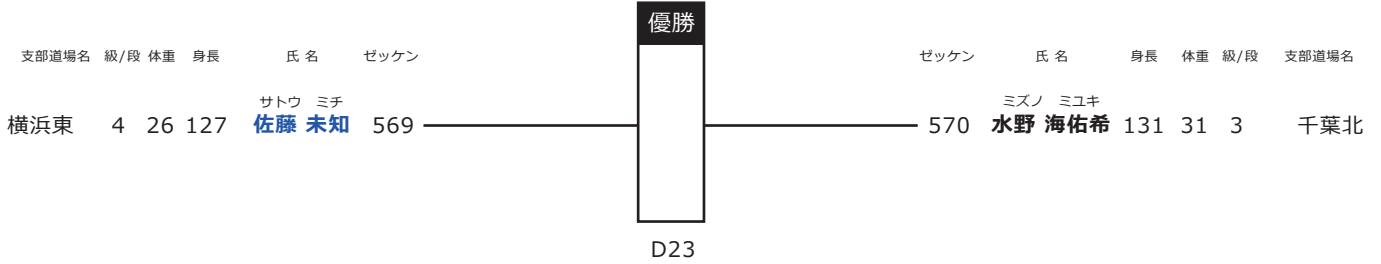

76. 女子 小4 ビギナーズA～S S+ 小5 チャレンジ青

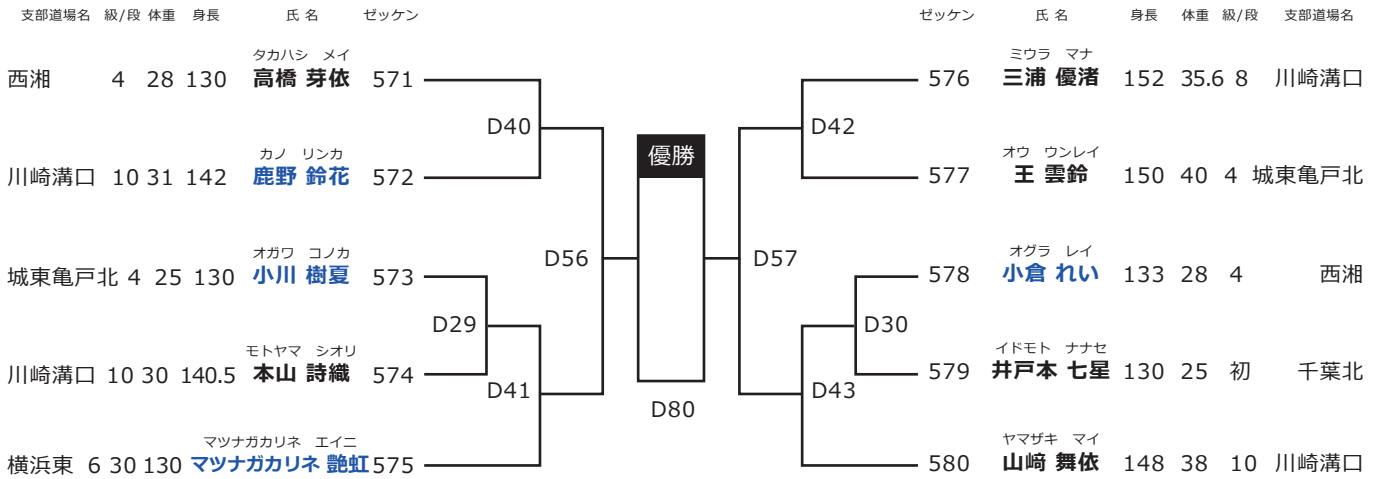

77. 女子 小5・6 ビギナーズA～S S

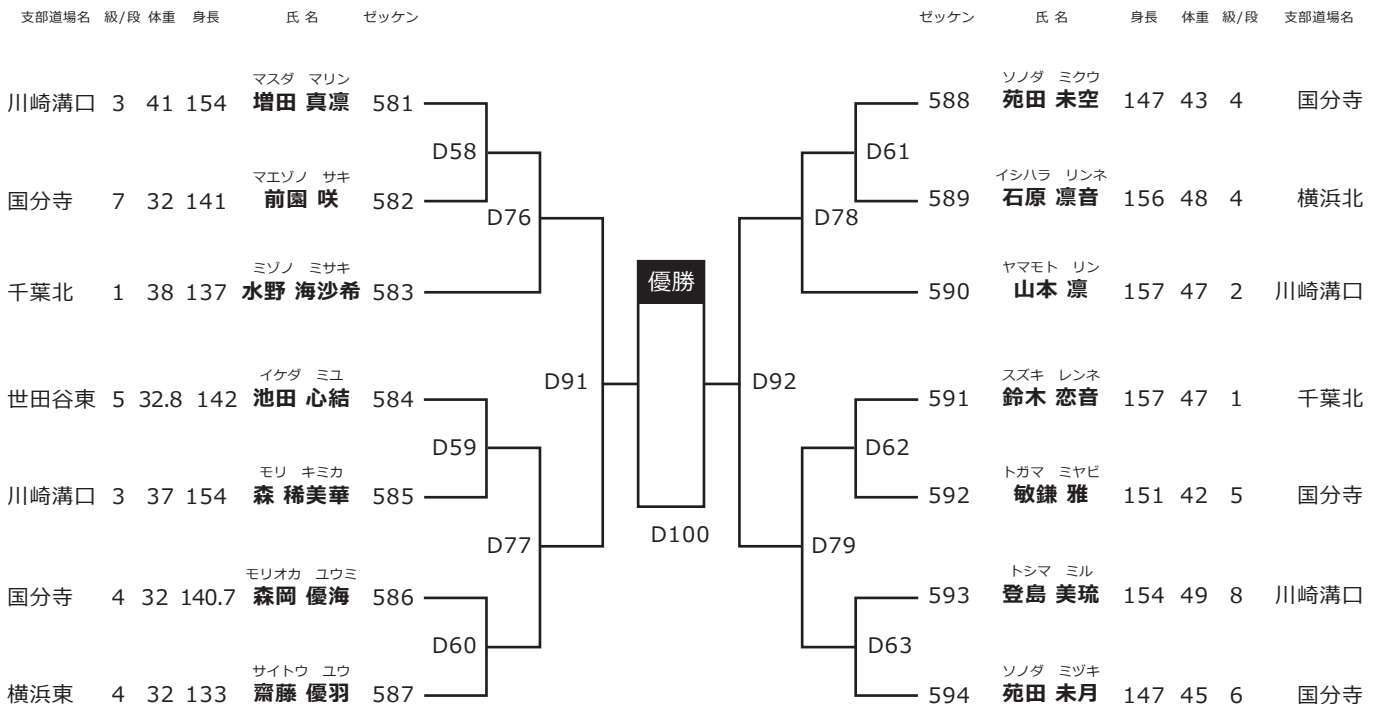

2016年 第13回武魂杯・組手トーナメント(女子)【午後の部】

78. 女子 一般チャレンジ白

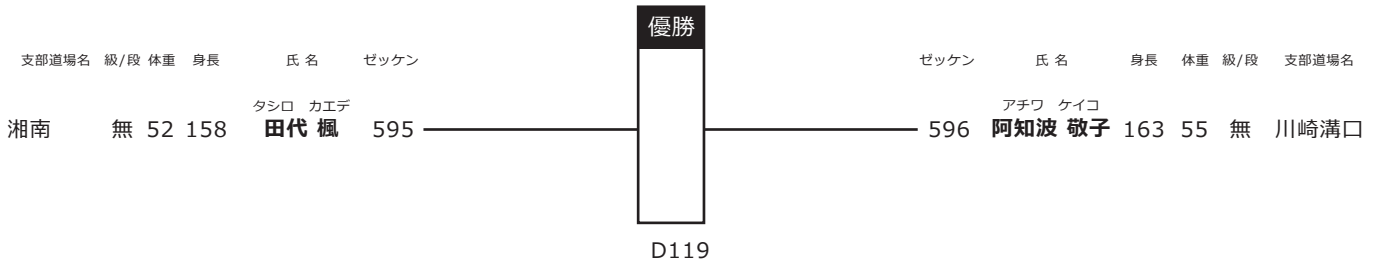

79. 女子 中1チャレンジ青

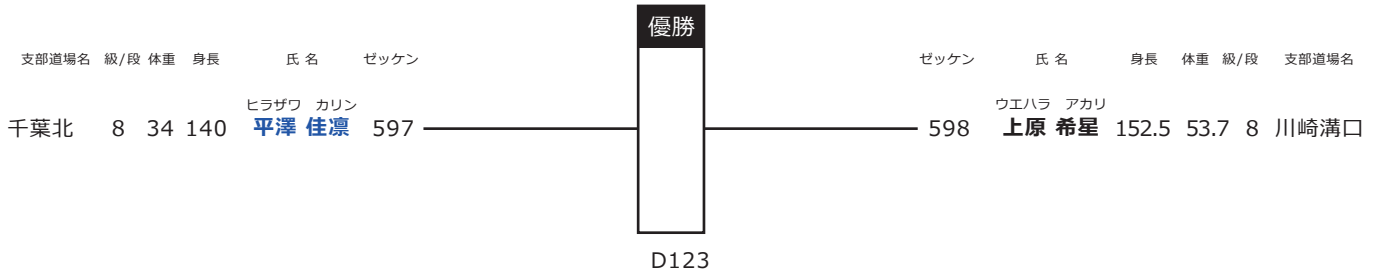

80. 女子 一般チャレンジ黄

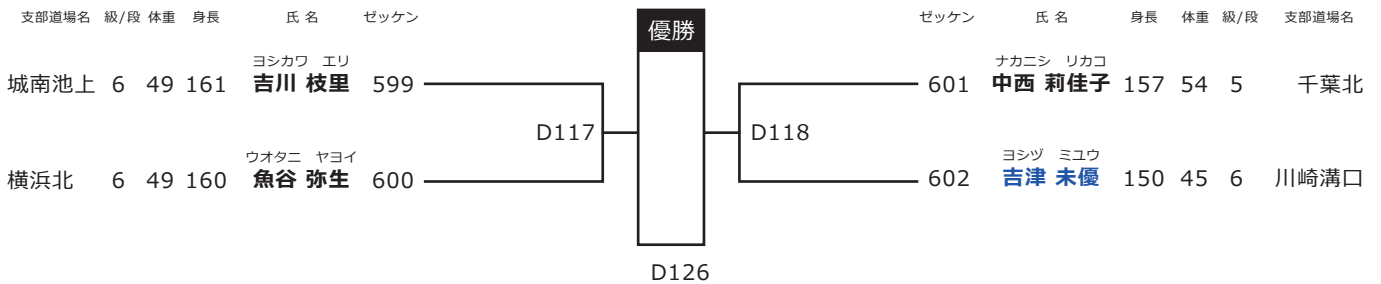

81. 女子 壮年35～39歳チャレンジ黄

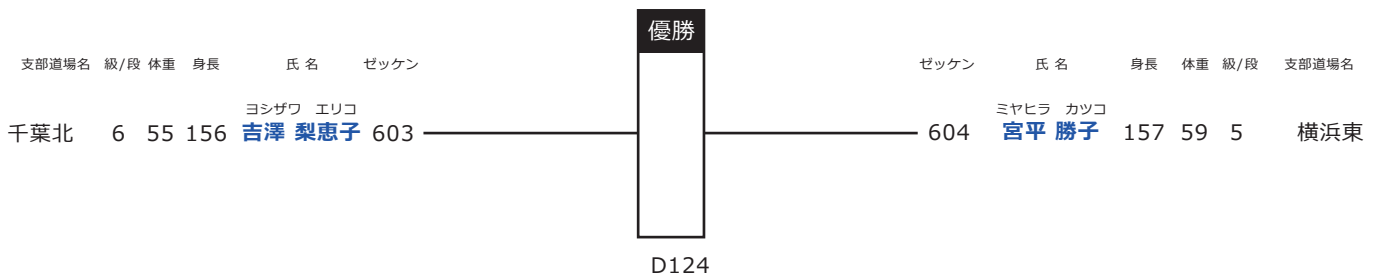

82. 女子 壮年43～54歳チャレンジ オレンジ～黄色

| | | | |
|---|--|---|--|
| 支部道場名 級/段 体重 身長 ゼッケン 氏名 | 湘南 6 58 154 605 ウエノ アツコ 上野 敦子 | 川崎溝口 10 67 168.5 606 カワバ カオリ 河場 香織 | 西湘 6 45 150 607 フルヤ カズエ 古谷 和栄 |
| 湘南 6 58 154 605 ウエノ アツコ 上野 敦子 | | | |
| 川崎溝口 10 67 168.5 606 カワバ カオリ 河場 香織 | D122 | | |
| 西湘 6 45 150 607 フルヤ カズエ 古谷 和栄 | D114 | D128 | |

83. 女子 中2・3 チャレンジ緑

| | | | | | | | |
|-----------------|-------------------------|------|-----------|------|--------------------------|-----------|-------|
| 支部道場名 級/段 体重 身長 | 氏名 | ゼッケン | 優勝 | ゼッケン | 氏名 | 身長 体重 級/段 | 支部道場名 |
| 川崎溝口 4 43.8 53 | オグラ ユズハ 小倉 侑蓮 | 608 | | 609 | モリアイ ユウキ 森合 優希 | 153 53 4 | 横浜港南 |
| D115 | | | | | | | |

84. 女子 一般ビギナーズS

| | | | |
|--|---|---|--|
| 支部道場名 級/段 体重 身長 ゼッケン 氏名 | 城東小岩 4 54 156 610 ヨシダ マキ 吉田 摩姫 | 世田谷東 5 52 165 611 クドウ ナナ 工藤 奈奈 | 世田谷東 5 55 159 612 ミシマ アヤコ 三島 綾子 |
| 城東小岩 4 54 156 610 ヨシダ マキ 吉田 摩姫 | | | |
| 世田谷東 5 52 165 611 クドウ ナナ 工藤 奈奈 | D129 | | |
| 世田谷東 5 55 159 612 ミシマ アヤコ 三島 綾子 | D125 | D120 | |

85. 女子 中2・3 ビギナーズS+S S

| | | | |
|---|--|--|---|
| 支部道場名 級/段 体重 身長 ゼッケン 氏名 | 千葉北 初 45.8 56 613 カワサキ ミユ 川崎 美結 | 相模原 初 50 158 614 フルミ アオイ 古見 葵 | 横浜川崎 3 60 151 615 カワイ マドカ 川井 まどか |
| 千葉北 初 45.8 56 613 カワサキ ミユ 川崎 美結 | | | |
| 相模原 初 50 158 614 フルミ アオイ 古見 葵 | D116 | | |
| 横浜川崎 3 60 151 615 カワイ マドカ 川井 まどか | D127 | D121 | |